

40" LED TV

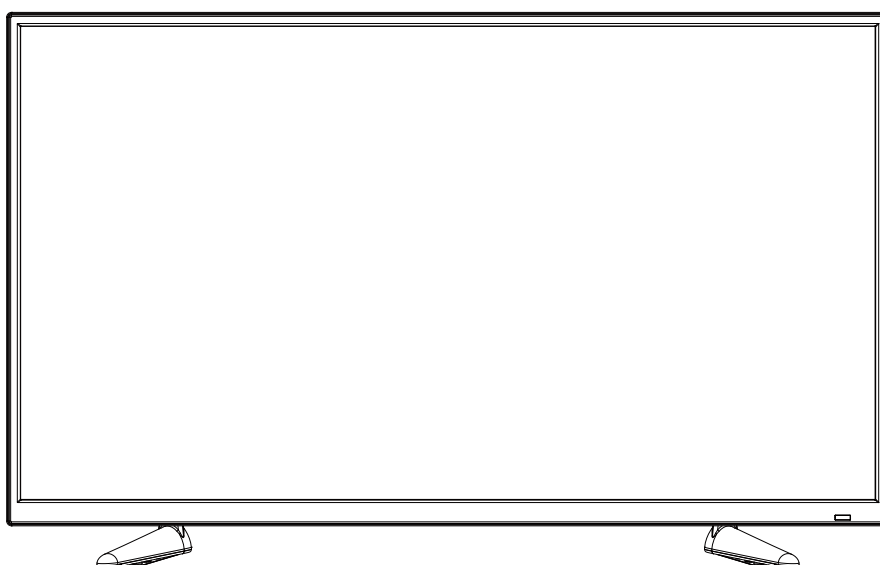

Benutzerhandbuch

40" TV mit DVBT2

INHALTSVERSEICHNIS

>EINFÜHRUNG

>BETRIEBS ANLEITUNG

>TASTENSTEUERUNG UND PERIPHERIEVERBINDUNGEN

>SPEZIFIKATIONEN

>VORSICHTSMAßNAMEN UND ERINNERUNGEN

>WICHTIGE SICHERHEITS HINWEISE

Einführung

Vielen Dank, dass Sie sich für diesen 40" LED-TV entschieden haben. Wir hoffen, dass er Ihnen lange Freude bereitet. Sie werden sicher mit dem Umgang ähnlicher Produkte vertraut sein. Nehmen Sie sich trotzdem die Zeit, diese Anweisungen zu lesen, um einen bestmöglichen Betrieb des Gerätes zu gewährleisten.

Geräte und Zubehör

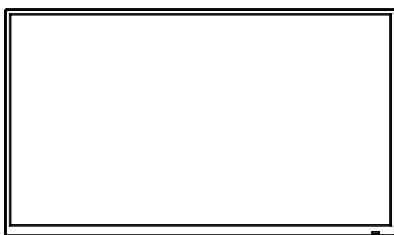

Fernseher



Fernbedienung



Batterien

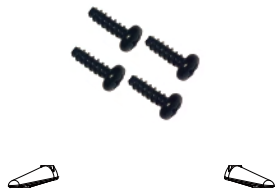

Standfuß und Schrauben
(ST4 x 14 4stk)



Netzkabel

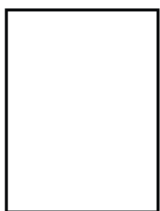

Schnellstart anleitung

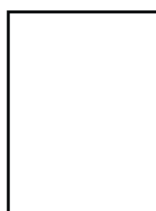

Garantiekarte

Das Anbringen des Standfusses

Befestigen Sie die Standfüße in den gezeigten Positionen und befestigen Sie sie mit den mitgelieferten Schrauben (ST4 x 14).

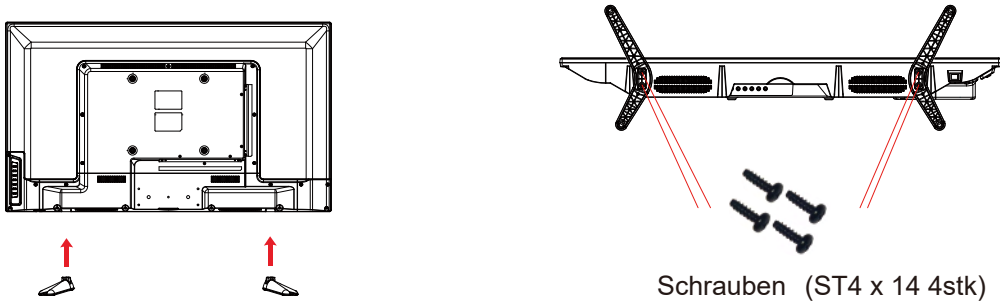

Hinweis: Legen Sie das Fernsehgerät mit der Vorderseite nach unten auf eine weiche und flache Oberfläche (Decke, Schaumstoff, Stoff usw.), um Schäden am Fernsehgerät zu vermeiden.

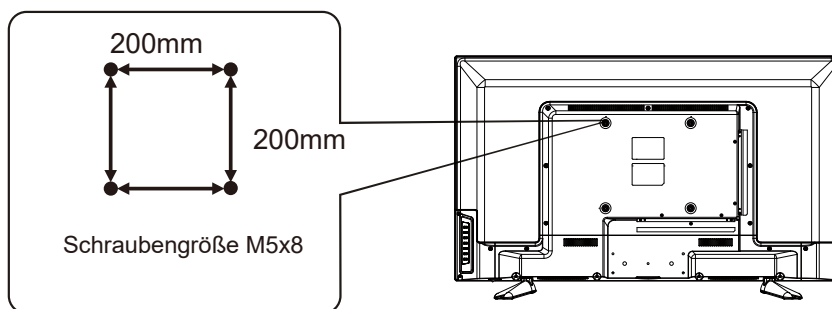

Dieses Gerät ist VESA-konform und für die Wandmontage mit einem VESA-konformen 200 x 200 mm Wandmontage-Kit konzipiert.

Montieren Sie dieses Gerät gemäß den Anweisungen der Halterung (nicht im Lieferumfang enthalten).

Fernbedienung

Fernbedienung bei Fernsehempfang

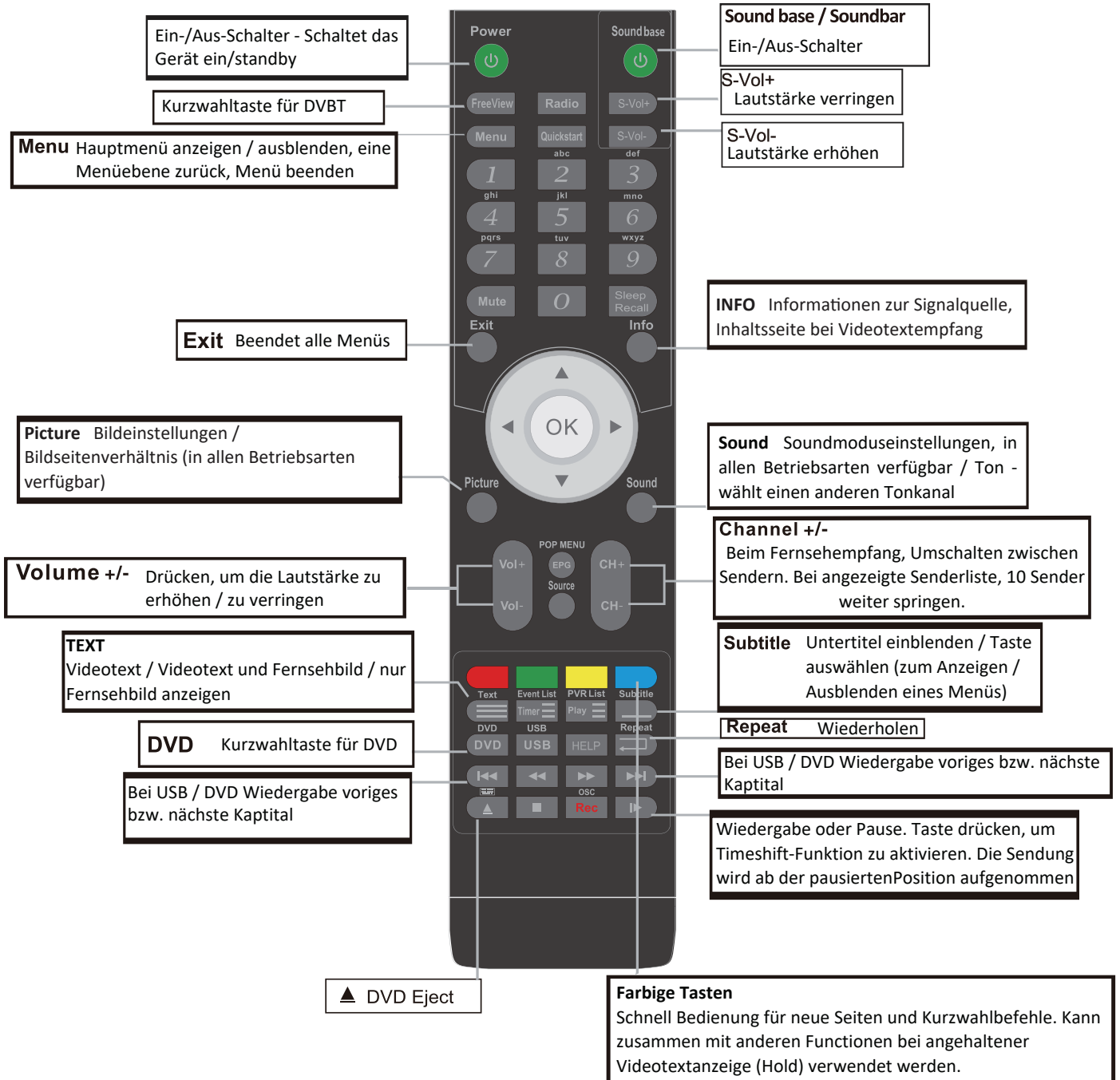

* modellabhängig

Fernbedienung

Fernbedienung bei Fernsehempfang

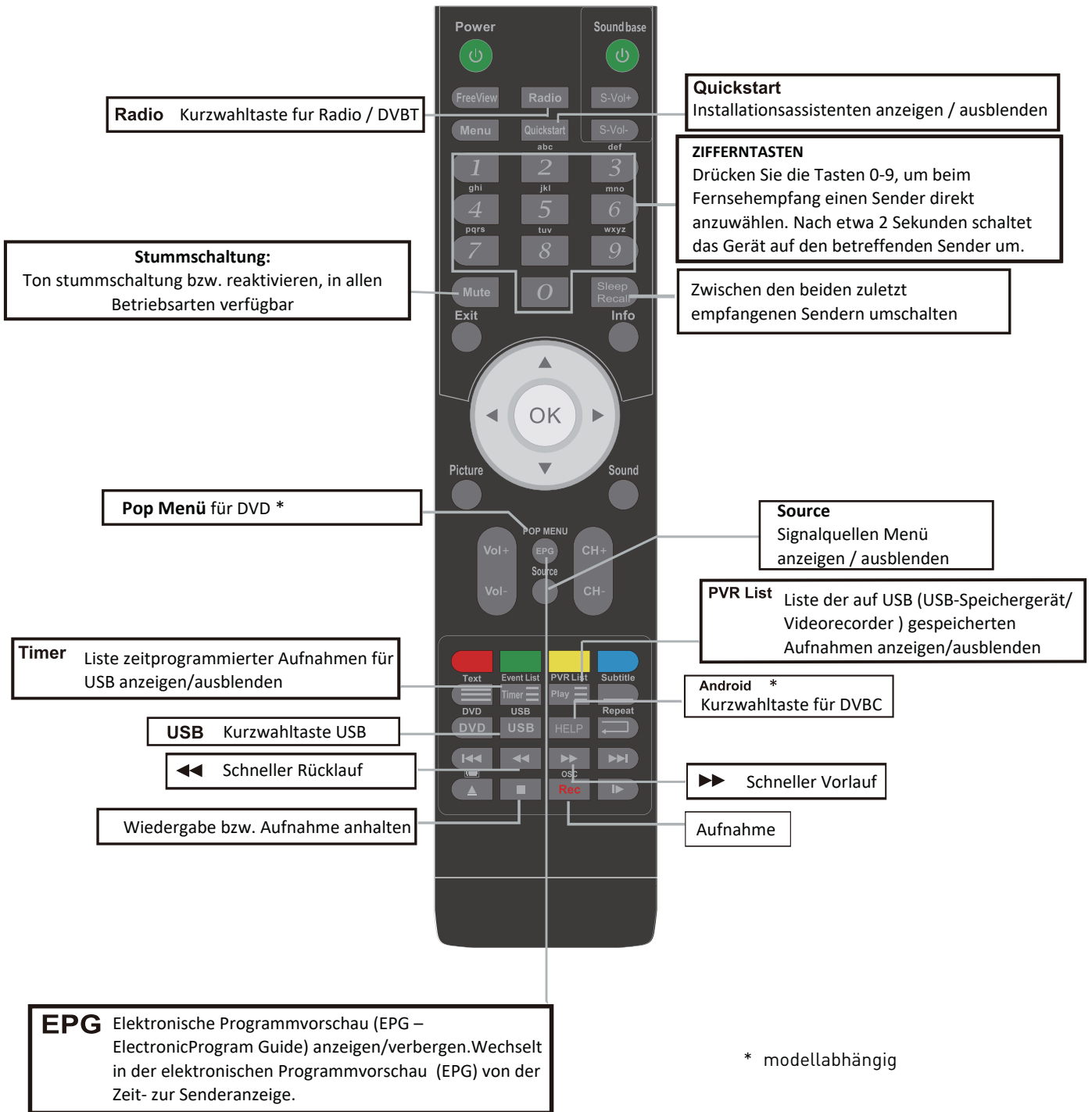

Fernbedienung fortsetzen

Batterien in die Fernbedienung einlegen

1. Öffnen Sie die Batteriefachabdeckung auf der Rückseite der Fernbedienung. Schieben Sie den Riegel dazu vorwärts, und heben Sie die Abdeckung an.
2. Legen Sie die mitgelieferten Batterien unter Beachtung der Polarität (siehe Markierungen im Batteriefach) ein.
3. Setzen Sie die Abdeckung des Batteriefachs wieder ein.

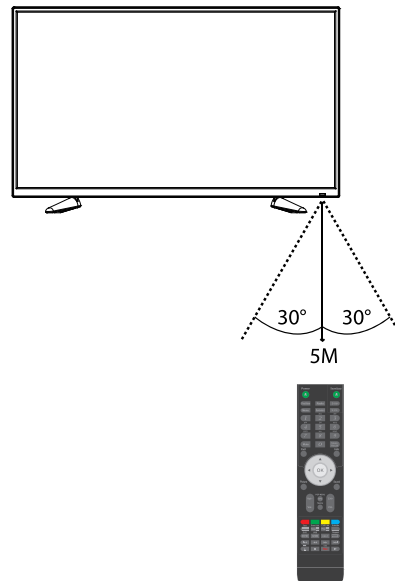
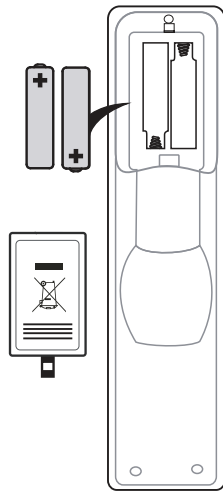

ACHTUNG! Lassen Sie die Batterien nicht dauerhaft in der Fernbedienung eingelegt. Sie können auslaufen und die Fernbedienung beschädigen. Überprüfen Sie sie von Zeit zu Zeit, und tauschen Sie sie ggf. aus.



ACHTUNG! Verwenden Sie keine unterschiedlichen Batterien gleichzeitig. Tauschen Sie immer alle Batterien gleichzeitig aus. Verwenden Sie stets zwei Batterien mit gleichem Ladestand.



ACHTUNG! Leere Batterien müssen behutsam gehandhabt und gemäß der geltenden Bestimmungen entsorgt werden. Batterien gehören nicht in den Hausmüll, und werfen Sie sie auch nicht ins Feuer.



ACHTUNG! Setzen Sie die Batterien keiner Hitze (z.B. Sonneneinstrahlung, Feuer o.ä.) aus.

Handhabung der Fernbedienung

Wenn Sie die Fernbedienung verwenden, richten Sie auf den Fernseher, und drücken Sie die gewünschten Tasten. Die maximale Reichweite beträgt 6 Meter, und Sie müssen sich innerhalb eines Winkels von 30° von der Mitte des Fernsehgerätes befinden.

HINWEIS: Sonneneinstrahlung oder starker Lichteinfall können die Signalübertragung von der Fernbedienung beeinträchtigen. Drehen Sie den Fernseher in einem solchen Fall von der Lichtquelle weg.

Gerät Ansichten

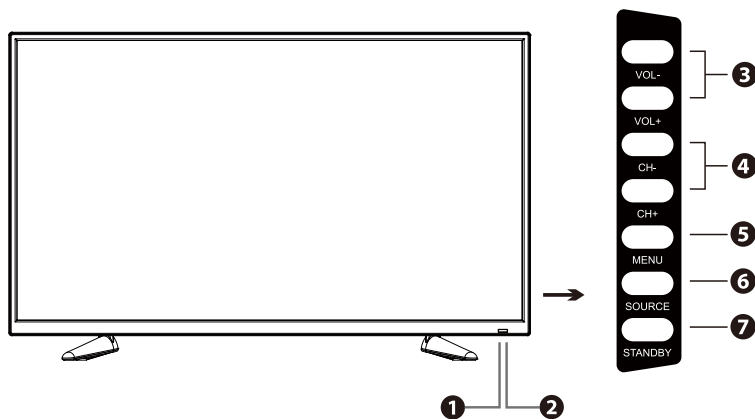

	Beschreibung
1 IR (Infrared Receiver)	Empfängt IR-Signale von der Fernbedienung
2 POWER LED	Leuchtet grün, wenn das Fernsehgerät eingeschaltet ist, und rot, wenn sich das Fernsehgerät im Standby-Modus befindet.
3 VOL + / -	Zum Einstellen der Lautstärke / Auswahl, Einstellung in einem Menü
4 CH + / -	Wählen Sie Kanäle oder ein Untermenü in einem Menü
5 MENU	Zeigt das Hauptmenü an
6 SOURCE	Zeigt das Quellmenü an
7 STANDBY	Schaltet das Fernsehgerät ein und aus in den Standby-Modus

Gerät Ansichten fortsetzen

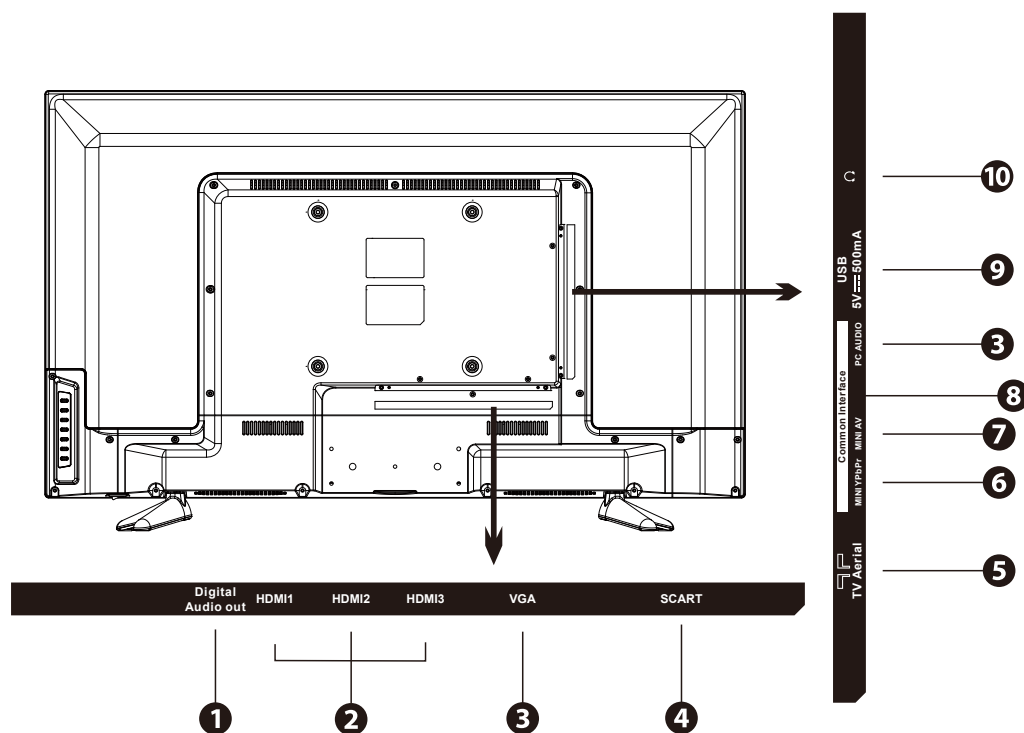

Anschluss	Beschreibung
1 DIGITAL AUDIO OUT	Digital Audio Ausgang (Optical)
2 HDMI IN	Verbinden Sie diese Buchse mit dem HDMI-Ausgang Ihres DVD-Players oder Satellitenreceivers
3 VGA/PC AUDIO IN	Verbinden Sie diese Buchse mit dem VGA-Ausgang der Grafikkarte Ihres PCs
4 SCART	Dies wird verwendet, um eine Verbindung zu einem Videorecorder, DVD-Player oder einem anderen AV-Gerät mit einer Scart-Ausgangsbuchse herzustellen.
5 TV Aerial	Anschluss für Fernsehsignalkabel
6 MINI YPbPr	Verbinden Sie diese Buchse mit dem YPbPr-Ausgang des externen Geräts
7 MINI AV	Verbinden Sie diese Buchse mit dem AV-Ausgang des externen Geräts
8 CI(Common Interface) Slot	CI- Einschubfach (für Pay-TV-Karten)
9 USB	Multimediawiedergabe und Videorecorder
10 Headphone out	Kopfhöreranschluss

Audio- und Videoverbindungen

Nicht alle Geräte können an ein Fernsehgerät angeschlossen werden. Informationen zur Kompatibilität und zu den Verbindungsverfahren finden Sie im Benutzerhandbuch Ihrer externen Geräte.

Schließen Sie beim Anschließen eines externen Geräts das Netzkabel erst an die Netzsteckdose an, wenn alle anderen Verbindungen hergestellt sind.

	Signaltyp	Separate Audioverbindung erforderlich
HDMI	HDMI (480i/480p/576i/720p/080i/1080p)	Nein
VGA	PC	Ja PC Audio
MINI YPBPR	Component Video (480i/480p/576i/720p/080i/1080p)	Ja Mini AV
MINI AV	Composite Video	Nein

Anschließen eines AV-Geräts mit einem HDMI-Kabel

- This TV can accept High-definition Multimedia Interface (HDMI) and supports HDCP (High-Bandwidth digital content) protocol.
- Dieser Fernseher verfügt über eine HDMI-Buchse
- Wenn Sie eine Verbindung zum HDMI-Ausgang eines externen Geräts (DVD-Player, Spielekonsole) herstellen, wechseln Sie zur HDMI-Quelle, und der Fernseher erkennt automatisch die Auflösung des externen Geräts.
- Stellen Sie die Ausgangsauflösung des externen Geräts auf 1920 x 1080p ein, um die beste Bildqualität zu erzielen.

1. Verwenden Sie ein HDMI-Kabel, um Geräte miteinander zu verbinden.
2. Schalten Sie beide Geräte ein
3. Drücken Sie die **Source** taste auf der Fernbedienung und wählen Sie im **Source** menü HDMI. Wählen Sie dann die OK-Taste

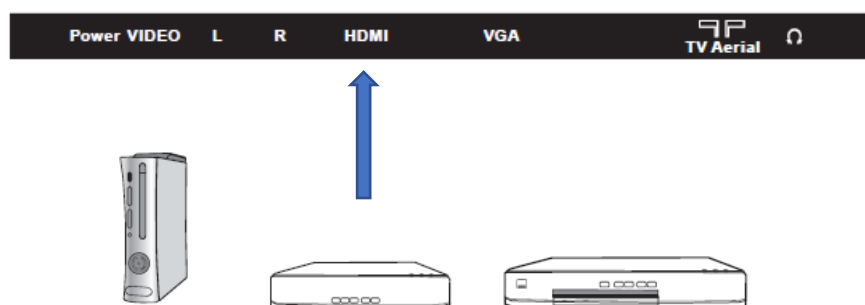

Anschließen eines Computers mit einem VGA-Kabel

1. Verwenden Sie ein VGA, um eine Verbindung zum PC-Eingang des Fernsehgeräts herzustellen. Verwenden Sie ein Audiokabel, um die Audio-Buchse des Fernsehgeräts mit dem Audio des Computers zu verbinden.
2. Drücken Sie die **Source** taste auf der Fernbedienung und wählen Sie im **Source** menü VGA. Wählen Sie dann die OK-Taste
3. Wenn Ihr PC nach einigen Minuten im Leerlauf heruntergefahren wird, schaltet der Fernseher ebenfalls in den Standby-Modus. Dies dient dazu, Energie zu sparen

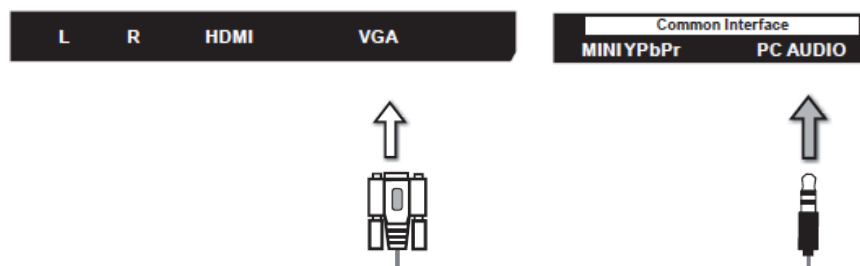

Anschließen eines AV-Geräts mit einem Composite-Kabel

1. Verwenden Sie ein AV-Kabel, um die AV-Eingangsbuchsen des Fernsehgeräts an ein externes AV-Gerät anzuschließen. (Video = gelb, Audio links = weiß und Audio rechts = rot)
2. Drücken Sie die **Source** taste auf der Fernbedienung und wählen Sie im **Source** menü AV. Wählen Sie dann die OK-Taste

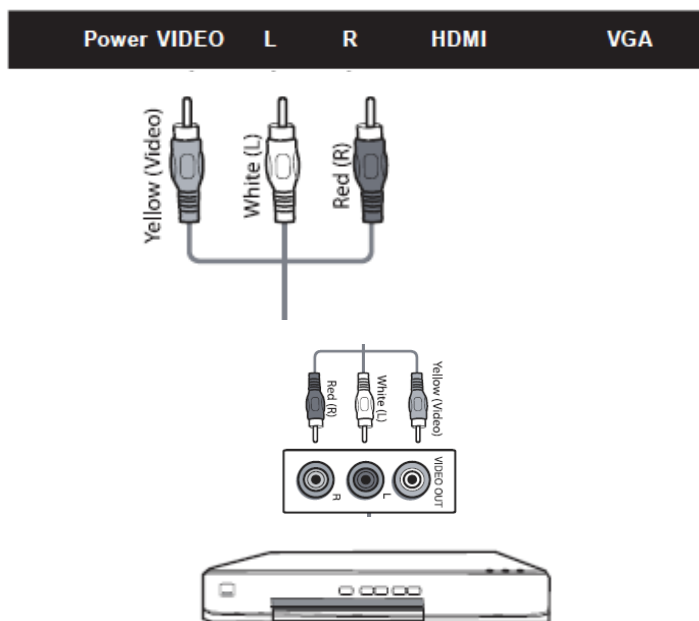

Anschließen eines digitalen Audioempfängers

Für eine bessere Klangqualität möchten Sie das Audio möglicherweise über Ihren Mehrkanal-Audioempfänger abspielen.

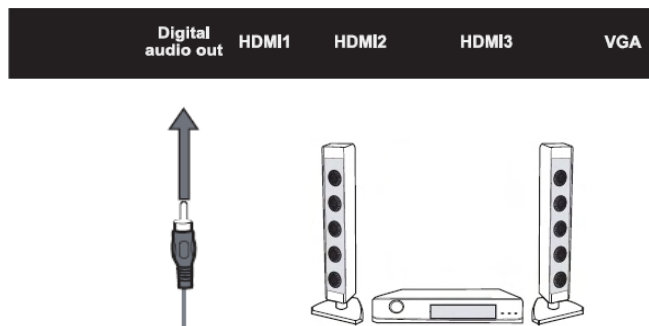

Schließen Sie Ihre Kopfhörer an den Fernseher an

Verringern Sie vor dem Aufsetzen der Kopfhörer die Lautstärke, setzen Sie die Kopfhörer auf und erhöhen Sie die Lautstärke langsam, bis Sie einen angenehmen Hörpegel erreichen.



Langfristige Exposition gegenüber lauter Musik kann zu Hörschäden führen. Vermeiden Sie extreme Lautstärke, wenn Sie Kopfhörer verwenden, insbesondere für längere Zeiträume.

Erstes Einschalten des Fernsehers

1. Schließen Sie das TV-Antennenkabel an die Wandantennenbuchse und an den Fernseher an



Schließen Sie das Stromnetz erst an, wenn alle anderen Verbindungen hergestellt sind

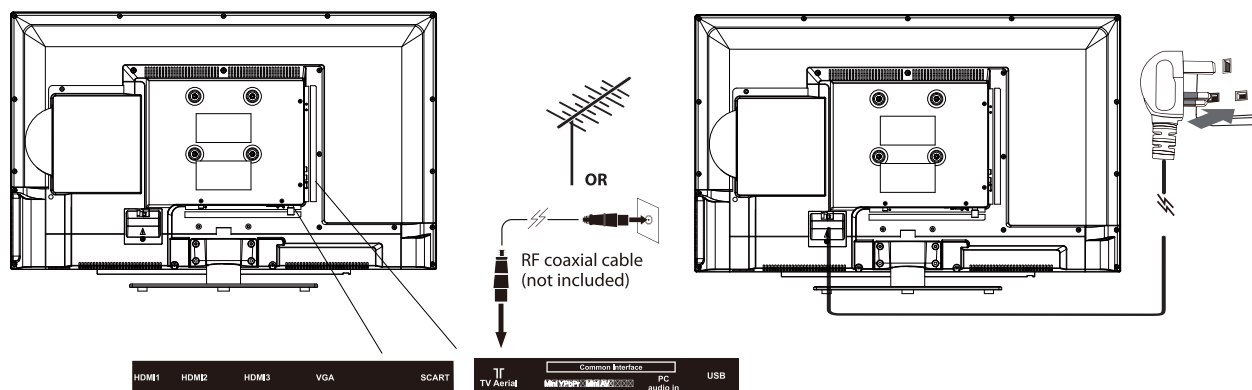

2. Drücken Sie die Ein- / Aus-Taste auf der Fernbedienung, um das Fernsehgerät einzuschalten. Die LED wechselt von rot zu grün

3. Wenn Sie das Fernsehgerät zum ersten Mal einschalten, wird das Schnellstartmenü auf dem Bildschirm angezeigt. Es gibt 4 Setups wie folgt:

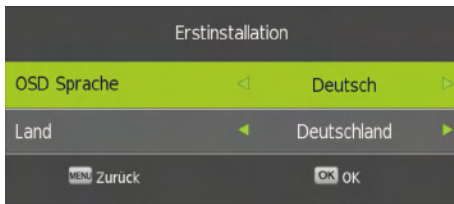

1

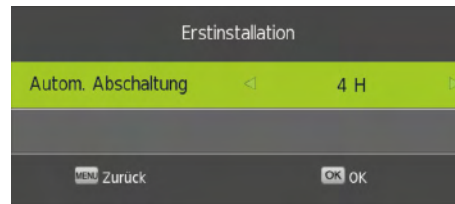

2

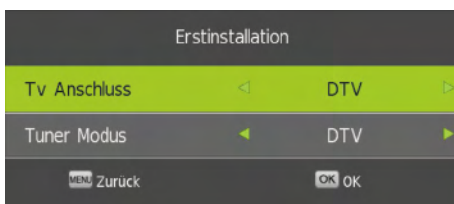

3

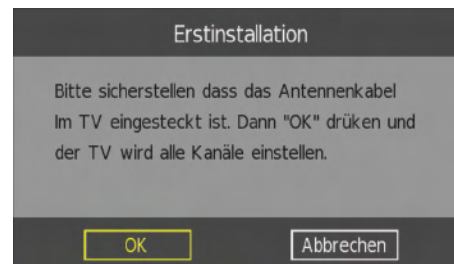

4

Auswahl der Eingangsquelle des Fernsehgeräts

- Drücken Sie die Source taste auf der Fernbedienung, um die Eingangsquelle anzuzeigen
- Drücken Sie die Source-Taste am Fernsehgerät oder die Source-Taste auf der Fernbedienung, um die Liste der Eingangsquellen anzuzeigen
- Drücken Sie die OK-Taste, um die gewünschte Quelle zu bestätigen und anzuzeigen



Kanalauswahl

- Drücken Sie wiederholt die Taste CH +/- auf der Fernbedienung oder die Tasten 0-9 auf der Fernbedienung, um Kanäle auszuwählen

- Alternativ können Sie die OK-Taste drücken, das Kanallistenmenü aufrufen und den Kanal Ihrer Wahl auswählen
- Wenn ein blockierter Kanal ausgewählt ist, wird der Passwortbildschirm angezeigt. Drücken Sie die Tasten 0-9, um das Passwort einzugeben. Der Kanal wird dann entsperrt
- Drücken Sie die Recall taste, um zum zuvor angezeigten Kanal zurückzukehren

Kanalinformationen anzeigen

- Drücken Sie die Info-Taste, um die aktuellen Informationen anzuzeigen

Lautstärkeregelung

- Drücken Sie die Taste VOL +/- am Fernsehgerät oder auf der Fernbedienung, um die Lautstärke einzustellen
- Um den Ton stummzuschalten, drücken Sie die Stummschalttaste. Drücken Sie die Stummschalttaste oder VOL +, um das Hören fortzusetzen.

Hauptmenü

Hinweis: Drücken Sie die Menütaste, um zum vorherigen Menü zurückzukehren. Drücken Sie die Exit-Taste, um das Menü zu verlassen.

Bildeinstellungen

- Mit diesen Einstellungen können Sie Ihren bevorzugten Bildmodus einstellen. Drücken Sie die Menu taste, und drücken Sie dann die linke / rechte Pfeiltaste, um die Bild-Menü wählen
- Drücken Sie die OK-Taste und dann den Aufwärts- / Abwärtspfeil, um eine Bildoption auszuwählen. Drücken Sie zur Bestätigung die OK-Taste

Bildmodusoptionen

- Drücken Sie die Aufwärts- / Abwärtspfeiltaste, um zwischen den Bildmodi zu wechseln. Die Optionen sind Dynamisch, Standard, Mild, Benutzer. Drücken Sie zur Bestätigung die OK-Taste
- Alternativ können Sie die Bildtaste einmal drücken und dann die Pfeiltaste nach links / rechts drücken, um die Bildoptionen direkt auszuwählen
- **Kontrast:** Drücken Sie die linke / rechte Pfeiltaste, um den Unterschied zwischen Hell- und Dunkelstufe einzustellen (nur im Benutzermodus verfügbar).

- **Helligkeit:** Drücken Sie die Pfeiltaste nach links / rechts, um die Weißmenge im Bild zu erhöhen oder zu verringern (nur im Benutzermodus verfügbar)
- **Sättigung:** Drücken Sie die linke / rechte Pfeiltaste, um die Sättigung zu erhöhen oder zu verringern
- **Farbton:** (Für NTSC-Format nur in AV in)
- **Schärfe:** Drücken Sie die linke / rechte Pfeiltaste, um die Schärfe an den Rändern zwischen hellen und dunklen Bildbereichen anzupassen (nur im Benutzermodus verfügbar)
- **Farbtemperatur:** Drücken Sie die Aufwärts- / Abwärtspfeiltaste, um zwischen den Farbtemperaturoptionen (Standard, Kühl, Warm) zu wechseln, und drücken Sie dann zur Bestätigung die OK-Taste
- **Seitenverhältnis:** Drücken Sie die Aufwärts- / Abwärtspfeiltaste, um zwischen den Seitenverhältnissen (4: 3, 16: 9, Auto, Zoom1, Zoom2) zu wechseln, und drücken Sie dann zur Bestätigung die OK-Taste. Alternativ können Sie die Bildtaste zweimal drücken und das Seitenverhältnis direkt auswählen.
- **Rauschreduktion:** Drücken Sie die linke / rechte Pfeiltaste, um den Geräuschpegel des angeschlossenen Geräts aus / niedrig / hoch auszuwählen, und drücken Sie dann zur Bestätigung die OK-Taste

Toneinstellung

- Mit diesen Einstellungen können Sie Ihren bevorzugten Tonmodus einstellen. Drücken Sie die Menu taste, und drücken Sie dann die linke / rechte Pfeiltaste, um die Bild-Menü wählen
- **Tonmodus:** Drücken Sie die Aufwärts- / Abwärtspfeiltaste, um einen Tonmodus auszuwählen (Standard, Film, Sport, Benutzer), und drücken Sie dann zur Bestätigung die OK-Taste
- **Bass:** Drücken Sie die linke / rechte Taste, um die relative Intensität niedrigerer Töne zu steuern (nur im Benutzermodus)
- **Höhen:** Drücken Sie die linke / rechte Taste, um die relative Intensität niedrigerer Töne zu steuern (nur im Benutzermodus)
- **Balance:** Drücken Sie die linke / rechte Taste, um die relative Lautstärke der Lautsprecher in einem System mit mehreren Lautsprechern zu steuern
- **Automatische Lautstärke:** Diese Funktion passt den Audiopegel automatisch an, wenn das Fernsehgerät eingeschaltet wird. Diese Funktion wird durch Auswahl der Option EIN aktiviert
- **Surround-Sound:** Schalten Sie die Surround-Funktion ein oder aus, indem Sie sie ein- oder ausschalten
- **SPDIF-Modus:** Wählen Sie die Optionen für den SPDIF-Modus AUS, PCM und Auto

Stereo / Dual-Sound-Empfang (ATV-Modus)

- Wenn ein Programm ausgewählt ist, drücken Sie zweimal die Soundtaste und dann die linke / rechte Pfeiltaste, um Mono- oder Nicam-Stereo für den ausgewählten Kanal auszuwählen.

Broadcast	On Screen Display
Mono	MONO
Stereo	NICAM STEREO

- **Mono-Soundauswahl:** Während Sie einen DTV-Kanal ansehen, können Sie die Sound-Taste drücken, um die Audio-Sprachliste anzuzeigen (gilt nur, wenn das TV-Programm über diese Funktion verfügt).
- **Auswahl der Lautsprecher-Tonausgabe (DTV-Modus):** Während Sie einen Kanal ansehen, können Sie die Tontaste drücken, um die Audiosprachenliste anzuzeigen (gilt nur, wenn das Fernsehprogramm über diese Funktion verfügt).
Drücken Sie die Aufwärts- / Abwärtspfeiltaste, um eine Audiosprache oder ein Audioformat auszuwählen, und drücken Sie dann die Links- / Rechtspfeiltaste, um eine Tonspur zwischen links, rechts und Stereo auszuwählen. Drücken Sie die OK-Taste, um zu bestätigen und zu beenden



Kanaleinstellung (ATV-, DTV- oder Radio-Modus)

Ermöglicht das Einrichten einer Vielzahl von Kanalsoptionen

1. Drücken Sie die Menütaste und dann die Pfeiltaste nach links / rechts, um das Menü KANAL auszuwählen.
2. Drücken Sie die OK-Taste und dann und dann die Aufwärts- / Abwärtspfeiltaste, um die folgenden Kanalsoptionen auszuwählen. Drücken Sie dann die OK-Taste

Automatische Suche:

Im Autotuning-Menü stehen Ihnen zwei Optionen zur Auswahl (Bild 1)

Tune typ: ATV, DTV

Land: Deutschland, UK

Drücken Sie die Menütaste, um zum Hauptmenü zurückzukehren

Drücken Sie die Exit-Taste, um das Menü zu verlassen

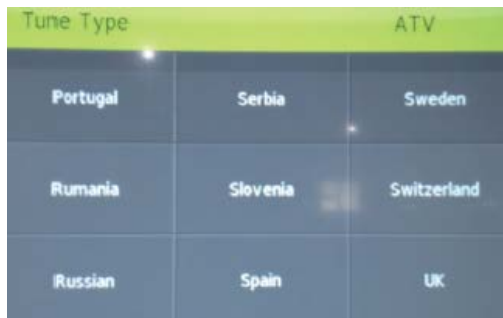

Auto-Tuning

1. Drücken Sie die Navigationstasten nach oben/unten, um Auto Tuning auszuwählen, und drücken Sie dann die Taste OK zur Bestätigung.

2. Im Menü Auto Tuning stehen Ihnen zwei Optionen zur Verfügung

- a) Tune Type
- b) Land

3. Drücken Sie die Menütaste, um zum das Hauptmenü zurückzukehren

4. Drücken Sie die Exit-Taste, um das Menü zu verlassen

Kanaleinstellung (ATV-, DTV- oder Radiomodus)

DVB-T Manuelle Sendersuche

So suchen Sie manuell nach digitalen Kanälen.

1. Wählen Sie DVB-T Manuelle tuning und drücken Sie zur Bestätigung die OK-Taste.

2. Wählen Sie eine kanalnummer aus, indem Sie die rechte Pfeiltaste drücken oder die Zifferntasten auf der Fernbedienung verwenden. Die Stärke und Qualität der Signalanzeigelisten sind unten angegeben.

3. Wählen Sie Start, um die Suche zu starten

4. Um das Tuning-Menü zu verlassen, drücken Sie EXIT



ATV-Manual Tuning

Analoge Kanäle mit Eintragung der Parameter manuell suchen.

1. Die ▲▼-Tasten bis zu Manual Tuning drücken, mit OK bestätigen.

2. Ein ATV-manuelles Suchelement auswählen und die manuelle Sendersuche in der ATV-Quelle oder der Benutzeroberfläche wie folgt eingeben:

Speicher zu 1 Drücken Sie die <> -Tasten, um die Sendernummer des gefundenen Kanals zu ändern.

Sound System: Wählt das Soundsystem: BG/DK/I/L

Farbsystem: Wählt ein Farbsystem: SECAM/PAL/NTSC

Aktueller Sender: Zeigt die aktuelle Sendernummer an

Suche: Drücken Sie die <> - Tasten, um Manual Tuning zu starten

Fine-Tune: Drücken Sie die <>- Tasten, um manuelle Anpassungen vorzunehmen.

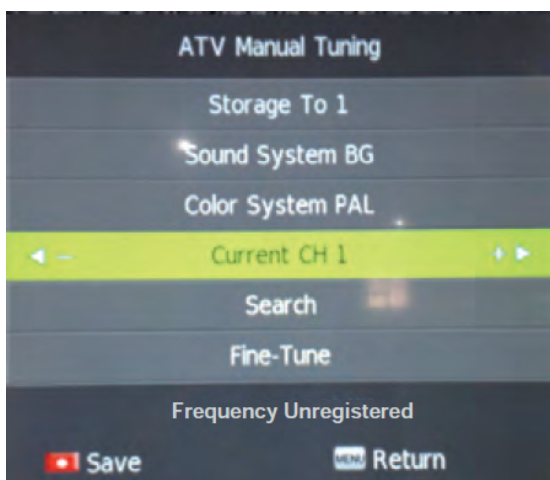

Sender einstellen (TV, DTV oder Radiomodus)

Programme bearbeiten

Verwenden Sie die Oben/Unten-Tasten, um die Programmbearbeitung auszuwählen. Drücken Sie auf OK, um das Menü zu öffnen.

Löschen

Drücken Sie die ROTE Taste, um das hervorgehobene Programm zu löschen, neben dem Programmnamen erscheint ein roter Kreis.

Rote Taste noch einmal drücken, um Löschen zu bestätigen. MENÜ drücken, um zum Hauptmenü zurückzukehren.

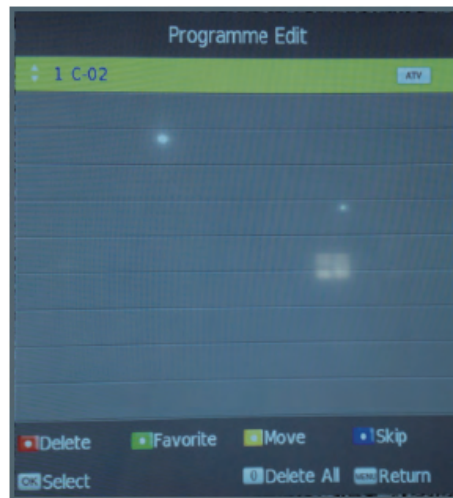

Verschieben

Drücken Sie oben/unten, um das Programm auszuwählen, dann die gelbe Taste, um den Verschiebemodus zu öffnen, dann nach oben/unten, um das Programm zu verschieben, dann noch einmal auf die gelbe Taste oder auf OK, um zu bestätigen.

Mit der MENÜ-Taste zum Hauptmenü zurückkehren.

Überspringen

Drücken Sie die oben/unten-Tasten, um das zu überspringende Programm auszuwählen.

Drücken Sie die blaue Taste, ein Logo wird neben dem Programmnamen angezeigt und das Programm wird beim Scrollen übersprungen.

Drücken Sie noch einmal mit der blauen Taste auf den hervorgehobenen Kanal, um den Überspringmodus zu beenden. Mit der MENÜ-Taste zum Hauptmenü zurückkehren.

Signalinformation

Nur im DTV-Modus verfügbar.

CI-Information

Wenn Sie das CI-Modul einlegen, zeigt es CI-Informationen an.

Software Update(USB)

1. Laden Sie die Software auf das USB-Gerät herunter, und verbinden Sie es mit dem Hauptgerät.

2. Die Menütaste drücken, um auf das PROGRAMM-Menü zu kommen.

Drücken Sie die Links/rechts-Tasten, um Software-Update (USB) auszuwählen, und dann OK, um das Update auszuführen.

Wenn das Update beendet ist, wird das Hauptgerät auf Standby-Modus zurückgesetzt.

Sperre einstellen

1. Drücken Sie die Menü-Taste, dann ▲▼, um das Sperren-Menü auszuwählen.

2. Benutzen Sie die Zahlentasten 0-9, um ein vierstelliges Passwort zum Öffnen des Sperren-Menüs einzugeben, drücken sie auf OK, um das Sperrsystem auf EIN zu stellen.

Wichtig:Das standardmäßige Passwort ist "0000".

Wenn sie das Passwort ändern, merken Sie es sich gut.

Wenn sie das neue Passwort vergessen, geben Sie das Master-Passwort "8899" ein.



Passwort setzen:Wenn Sie Ihr Passwort schon geändert haben, geben Sie das aktuelle ein.

Programm blockieren:Diese Funktion ist nur für digitale Kanäle verfügbar, das eingestellte Programm muss es unterstützen.

Jugendschutz: Aus:Sperre ausstellen **4-18:**Sperre und Altersstufen für bestimmte Programme einstellen.

Tastensperre:Drücken Sie Tastensperre

Drücken Sie ▲▼, um die Tastensperre aufzurufen, und dann <>, um zwischen AN und Aus zu wählen. Nach dem Auswählen von ON werden die Tasten TV/AV/Menü/CH+/CH-/VOL+/Vol-an der Vorderseite des Geräts gesperrt.

Hotelmodus:Öffnen Sie das Menü „Hotelmodus“.

3. Drücken Sie auf Menü, um zum Hauptmenü zurückzukehren.

4. Drücken sie auf Exit, um das Menü zu verlassen.

Sperre einstellen

Sperrsystem

Drücken Sie die Oben/Unten-Tasten, um die Funktion "Sperrsystem" aufzurufen, dann die rechte Taste, um zwischen AN und AUS zu wählen.

Passwort setzen

Drücken Sie die Oben/Unten-Tasten, um die Option „Passwort setzen“ auszuwählen, und dann auf OK, um das Menü zu aktivieren.

Programm blockieren

Drücken Sie Oben/Unten, um „Programm sperren“ auszuwählen.

Jugendschutz

Drücken Sie die Oben/Unten-Tasten, um die „Jugendschutz“-Option auszuwählen und drücken Sie die rechte Taste, um zwischen AN und AUS zu wählen.

Tastensperre: Drücken Sie die Oben/Unten-Tasten, um "Tastensperre" auszuwählen.

Hotel Modus: Drücken Sie die Oben/Unten-Tasten, um die Option "Hotelmodus" auszuwählen.

Zeit einstellen

1. Drücken Sie die Menü-Taste, und dann die ▲▼-Tasten, um das "Zeit"-Menü auszuwählen.
2. Drücken Sie die OK-oder ▼-Taste und dann auf die ▲▼-Tasten, um die folgenden Funktionen auszuwählen, dann mit OK bestätigen.

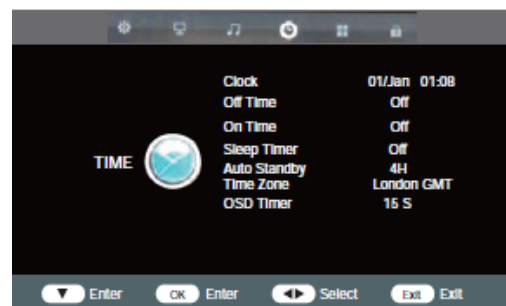

Uhr: OK drücken, um Zeit und Datum einzustellen.

Zeit löschen: Mit OK Zeit löschen..

Zeit einschalten: Mit OK Zeit einschalten.

Sleep Timer: Der Sleep-Timer stellt den Fernseher automatisch auf Standby, nachdem die voreingestellte Zeit verstrichen ist. Die Uhr wird automatisch gestellt, wenn sie ein digitales Signal empfängt. Die Zeit muss eingestellt sein, bevor Sie die Sleep-Timer-Funktion benutzen.

Drücken Sie auf die oben/unten-Tasten, um einen Zeitpunkt zu wählen, an dem der Fernseher automatisch auf Standby-Modus umschaltet:

AUS/10/20/.../180/240 Minuten und dann die OK-Taste drücken, um zu bestätigen. Der Timer beginnt, die eingestellten Minuten herunterzuzählen.

Auto Standby: Das Gerät schaltet automatisch in den Standby-Modus, 3/4/5/ Stunden nach der letzten Verwendung der Fernbedienung. Eine Erinnerung auf dem Bildschirm wird angezeigt und heruntergezählt, bevor das Gerät zu Standby wechselt. Wenn Sie den Fernseher über einen längeren Zeitraum benutzen möchten, schalten Sie die automatische Standby-Funktion ab, indem Sie AUS wählen.

Zeitzone: Wenn Sie eine Zeitzone-Stadt auswählen, wird die TV-Zeit auf die Zeitzone eingestellt, basierend auf den Informationen, die mit dem Broadcast-Signal empfangen werden, und die Zeit wird automatisch durch ein digitales Signal über GMT eingestellt. Drücken Sie die Schaltflächen oben/unten/ links/rechts, um die gewünschte Zeitzone-Stadt auszuwählen, und drücken Sie dann auf OK, um zu bestätigen. (DTV-Modus)

OSD Timer: Drücken Sie die Oben-/Unten-Tasten, um die Anzeigedauer des Bildschirms auszuwählen: 5s/10s/15s/20s/25s/30s/AUS, dann die OK-Taste, um zu bestätigen.

Optionen einstellen

1. Drücken Sie die Menütaste und dann ▲▼, um das Menü Optionen auszuwählen.
2. Drücken Sie OK oder ▼, dann die ▲▼-Tasten um die folgenden Funktionseinstellungen auszuwählen, dann mit OK bestätigen.



OSD-Sprache: Sie können die Sprache des Display-Menüs einstellen.

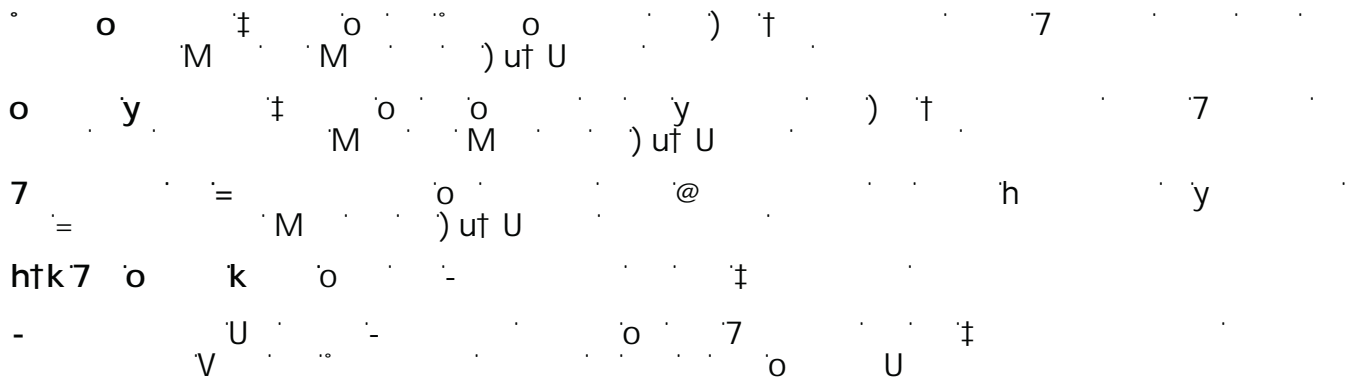

Home-Modus: Hier können Sie auswählen zwischen: Max-Leistungsmodus Home-Modus und Max-Economy-Modus.

Blauer Bildschirm: Drücken Sie die linke / rechte Taste, um EIN oder AUS auszuwählen

Ein USB-Speichermedium verbinden

1. Schalten Sie den Fernseher ab, bevor Sie ein USB-Speichermedium anschließen.
2. Verbinden Sie Ihr USB-Gerät mit dem USB-Eingang Ihres Fernsehers.
3. Schließen Sie verbundene Geräte an die Netzsteckdose an.
4. Drücken Sie die POWER -Taste am Fernseher oder die entsprechende Taste an der Fernbedienung, um den Fernseher einzuschalten.
5. Drücken Sie die SOURCE -Taste an Ihrem Fernseher oder SOURCE auf der Fernbedienung, um die Eingabequellenliste anzuzeigen. Wählen Sie mit den ▲▼-Tasten USB und drücken Sie OK, um zu bestätigen.

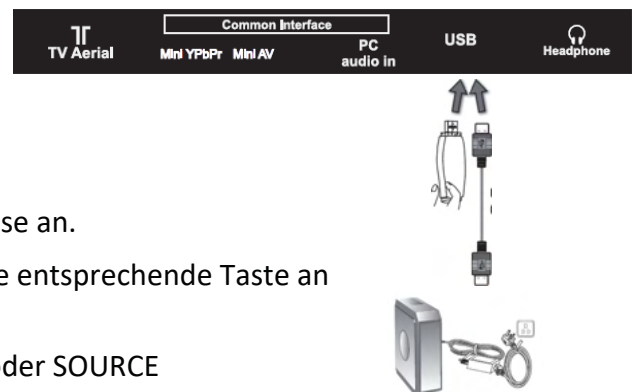

Wichtig: Wenn Sie eine Festplatte benutzen, achten Sie darauf, dass der Netzadapter mit dem Netzkabel verbunden ist.

Wenn Sie einen USB-Port benutzen, achten Sie darauf, dass der Netzadapter mit dem Netzkabel verbunden ist, da die Gesamtstromaufnahme 500mA übersteigen kann.

Der maximale auf der Festplatte unterstützte Speicherplatz beträgt 1 TB.

Das Dateisystem unterstützt nur HiSpeed FS, FAT16, FAT32, NTFS-Formate (NTFS-Compressed Files werden nicht unterstützt.)

Wenn Sie das Video-Streaming eines DTV-Programms speichern möchten, darf die Übertragungsrates des USB-Speichergeräts nicht kleiner als 5MB/s sein, da es sich sonst Bild und Ton des Programms auswirkt und eine Warnmeldung auf dem Bildschirm angezeigt wird.

Wenn dies passiert, nehmen Sie bitte ein Upgrade Ihres Speichermediums vor.

Der Bildschirm des Fernsehers wird zeitweilig schwarz, da er Zeit zum Neustart und zur Stabilisierung der verbundenen Festplatte benötigt.

Das ist normal, und die Startdauer kann, abhängig von Hersteller und Speicherplatz der verbundenen Festplatte, variieren.

Entfernen Sie das USB-Speichermedium, wenn Sie es nicht brauchen.

USB-Output: DC 5V 500mA

Multimedia-Betrieb

Grundlagen des Betriebs

1. Drücken Sie die SOURCE-Taste auf der Fernbedienung, um das Eingabequellenmenü zu öffnen, wählen Sie die USB-Quelle mit Oben/Unten aus und drücken auf OK, um das Multimedia-Menü darunter zu öffnen.
2. Drücken Sie die Links/Rechts-Tasten, um Dateien auf dem USB-Gerät auszuwählen, (FOTOS,MUSIK,FILME,TEXT) und sie anzusehen oder abzuspielen.



Zum Hauptmenü zurückkehren

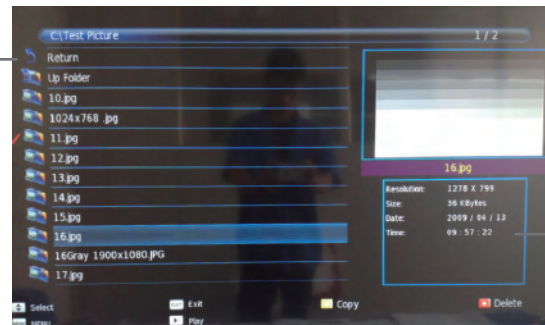

Vorschau

Dateiinformation

Drücken Sie die entsprechenden Schaltflächen nach oben/unten/links/rechts und die Taste OK, um die Datei auszuwählen oder den Ordner zu öffnen. Drücken Sie die PLAY-Taste, um die Dateien im Vollbildmodus abzuspielen. Drücken Sie im Vollbildmodus auf OK, um das Navigationsmenü am unteren Bildschirmrand anzuzeigen, oder drücken Sie auf Stop, um zu Dateien zurückzukehren.

1. Fotos

Fotos ansehen

Drücken Sie die Links/Rechts-Tasten, um die Option auf dem Menü auszuwählen, und drücken Sie die OK-Taste, um zu bestätigen

Play: Das Foto anzeigen.

Prev./Next: Zu einem Bild/zum nächsten Bild gehen.

Stop: Auto-Umblättern beenden.

Repeat: Wählen Sie einen Wiederholungsmodus unter: Alle wiederholen, eine Datei oder keine wiederholen.

Musik: Spielen/pausieren Sie die Hintergrundmusik Ihrer Wahl.

Playlist: Zeigen Sie die Playlist auf dem Bildschirm an und wählen Ihr gewünschtes Foto aus

Info: Dateiinformationen anzeigen.

Drehen: Das Foto mit dem/gegen den Uhrzeigersinn drehen.

Zoom In/Out: In Fotos herein/herauszoomen.

Move view: Das Foto im Zoom-out-Modus verschieben

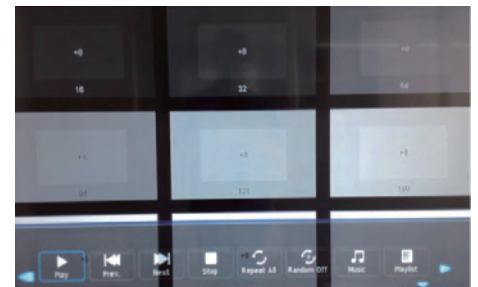

2. Musik

Musik anhören

Drücken Sie die Links/Rechts-Tasten, um die Option auf dem Menü auszuwählen, und auf OK, um sie zu starten.

Prev/Next: Zu einem Song/dem nächsten Song gehen.

Stop: Abspielen stoppen.

Repeat: Wählen Sie einen Wiederholungsmodus unter: Alle wiederholen, eine Datei oder keine wiederholen.

Play List: Playlist auf dem Bildschirm anzeigen.

Info: Dateiinformationen anzeigen

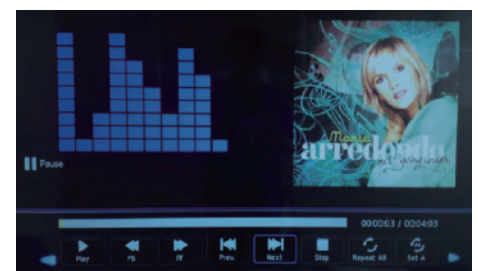

3.Film

Einen Film ansehen

Drücken Sie Links/Rechts, um die Option auf dem Menü auszuwählen, und drücken Sie die OK-Taste, um zu bestätigen.

Play: Film abspielen.

FB: Zurück.

FF: Fast forward

Prev./Next: Zu einem/dem nächsten Video gehen.

Stop: Abspielen stoppen.

Repeat: Wählen Sie einen Wiederholungsmodus unter: Alle wiederholen, eine Datei oder keine wiederholen.

Seitenverhältnis: Wählen Sie das Seitenverhältnis auf der Bildschirmanzeige.

Move View: Verschiebt den vergrößerten Bildbereich.



4.Text

Textdateien ansehen

Drücken Sie die Links/Rechts-Tasten, um die Option auf dem Menü auszuwählen, und bestätigen Sie mit OK.

Prev/Next page: Zeigt die vorherige/nächste Seite an.

Prev./Next: Zeigt die vorherige/nächste Datei an.

Stop: Auto-Umblättern beenden.

Musik: Spielen oder pausieren Sie die Hintergrundmusik Ihrer Wahl.

Playlist: Playlist auf dem Bildschirm anzeigen.

Info: Dateiinformatoren anzeigen.

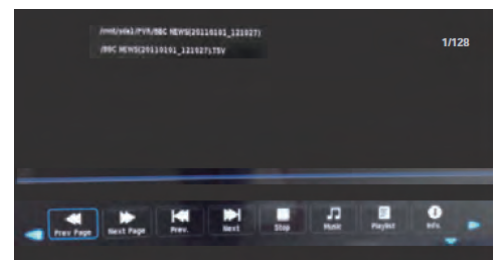

Wartung:

Vorsichtige und regelmäßige Reinigung kann die Lebensdauer Ihres Fernsehers verlängern.

1. Benutzen Sie ein weiches, trockenes Tuch, um den Staub von Bildschirm und Oberflächen zu wischen.
2. Falls die Oberflächen extrem verschmutzt sind, reinigen Sie den Fernseher mit einem in schwache Seifenlauge getauchtem Tuch. Wringen Sie das Tuch aus, bis es fast trocken ist, und wischen dann den Fernseher ab.



3. Achten Sie darauf, dass sich kein überflüssiges Wasser auf dem Bildschirm sammelt. Wasser und Feuchtigkeit müssen vor dem Anschalten des Fernsehers verdampfen können.

Wichtig!! Benutzen Sie niemals Alkohol, Benzin, Verdünner, Reiniger oder andere Chemikalien. Benutzen Sie kein Gebläse, um Staub zu entfernen.

Anzeigearten

Die Bildschirmauflösung wurde bei der Produktion für die unten aufgeführten Anzeigearten optimiert.

YPbRr-Modus

Auflösung	Vertikale Frequenz (Hz)	Seitenverhältnis
480i: 720 x 480	60	4:3 / 16:9 / Zoom1 / Zoom2
480P: 720 x 480		
576i: 720 x 576	50	
576P: 720 x 576		
720P: 1280 x 720	50	
	60	
1080i: 1920 x 1080	50	
	60	
1080P: 1920 x 1080	50	
	60	

HDMI-Modus

Auflösung	Vertikale Frequenz (Hz)	Seitenverhältnis
480i: 720 x 480	60	4:3 / 16:9 / Zoom1 / Zoom2 /
480P: 720 x 480		
576i: 720 x 576	50	
576P: 720 x 576		
720P: 1280 x 720	50	
	60	
1080i: 1920 x 1080	50	
	60	
1080P: 1920 x 1080	50	
	60	

PC-Modus

Bitte überprüfen Sie die Anzeigeeinstellungen Ihres Computers, bevor Sie eine Verbindung zum Fernsehgerät herstellen. Wenn die Anzeigeeinstellungen Ihres Computers nicht mit dem Fernsehgerät übereinstimmen, ist möglicherweise kein Video vorhanden.

Auflösung	Vertikale Frequenz (Hz)	Seitenverhältnis
640 x 480	60	4:3 / 16:9
	72	
	75	
800 x 600	60	
	72	
	75	
1024 x 768	60	
	70	
	75	
1360 x 768	60	
1920 x 1080	60	

Spezifikationen der Fernseher

Bildschirmgröße	40 inch LED Panel
Bildschirmauflösung	1920 pixels (horizontal) x 1080 pixels (vertical)
Fernsehsystem	PAL I / BG / DK / SECAM BG / DK
Helligkeit	200cd/m ²
Kontrastverhältnis	3500 : 1
Netzteil	AC 100~240V
Energieeffizienzklasse	A
Betriebsstromverbrauch	58 W
Durchschnittlicher jährlicher Energieverbrauch	85kWh
Standby-Stromverbrauch	< 0.5 W
Betriebstemperatur	0°C– 50°C
Vesa Wandhalterungsgröße / Schraubengröße	200 x 200 mm / M5 x 8
Audibleistung	8W + 8W
Abmessungen (BxTxHmm) ohne Ständer	908 x 86 x 528 mm
Abmessungen (BxTxHmm) mit Ständer	908 x 257 x 571 mm
Nettogewicht	6.8 kg

Sicherheitsvorschriften

Lesen Sie alle Anweisungen sorgfältig durch, bevor Sie das Gerät verwenden, und bewahren Sie sie zum späteren Nachschlagen auf.

Bewahren Sie das Handbuch auf. Wenn Sie das Gerät an Dritte weitergeben, legen Sie dieses Handbuch unbedingt bei. Überprüfen Sie, ob die auf dem Typenschild angegebene Spannung mit Ihrer Netzspannung übereinstimmt.

Beschädigung

Bitte überprüfen Sie das Gerät nach dem Auspacken auf Beschädigungen.

Betreiben Sie das Gerät nicht weiter, wenn Sie Zweifel daran haben, dass es normal funktioniert, oder wenn es in irgendeiner Weise beschädigt ist - schalten Sie es aus, ziehen Sie den Netzstecker und wenden Sie sich an Ihren Händler.

Standort des Geräts

Das Gerät muss auf einer ebenen, stabilen Oberfläche aufgestellt werden und darf keinen Vibrationen ausgesetzt werden.

Nicht auf geneigten oder instabilen Oberflächen platzieren, da das Gerät umfallen kann.

Die Netzsteckdose muss sich in der Nähe des Geräts befinden und leicht zugänglich sein.

Dieses Gerät ist nur für den Innenbereich vorgesehen.

Temperatur

Vermeiden Sie extreme Temperaturen, entweder heiß oder kalt. Stellen Sie das Gerät weit entfernt von Wärmequellen wie Heizkörpern auf.

Vermeiden Sie direkte Sonneneinstrahlung und andere Wärmequellen.

Nackte Flammen

Stellen Sie niemals Kerzen oder offenes Feuer auf die Oberseite oder in die Nähe des Geräts.

Feuchtigkeit

Setzen Sie dieses Gerät nicht Regen, Feuchtigkeit, Tropfen oder Spritzern aus, um die Gefahr von Feuer, Stromschlag oder Produktschäden zu verringern.

Belüftung

Stellen Sie sicher, dass Vorhänge und andere Materialien die Lüftungsschlitze nicht blockieren, um die Gefahr eines Stromschlags oder einer Brandgefahr durch Überhitzung zu vermeiden. Installieren oder platzieren Sie dieses Gerät nicht in einem Bücherregal, einem Einbauschränk oder auf engstem Raum. Stellen Sie sicher, dass das Gerät gut belüftet ist.

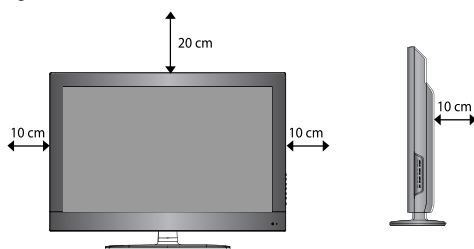

Sicherheit

Trennen Sie das Gerät immer vom Stromnetz, bevor Sie andere Geräte anschließen / trennen oder das Gerät bewegen.

Ziehen Sie das Gerät während eines Gewitters aus der Steckdose.

Netzkabel

Stellen Sie sicher, dass das Gerät oder der Geräteständer nicht auf dem Netzkabel aufliegt, da das Gewicht des Geräts es beschädigen und eine Sicherheitsgefahr verursachen kann.

Wenn das Netzkabel beschädigt ist, muss es vom Hersteller, seinem Servicemitarbeiter oder ähnlich qualifizierten Personen ausgetauscht werden, um eine Gefährdung zu vermeiden.

Interferenz

Stellen Sie das Gerät nicht auf oder in der Nähe von Geräten, die elektromagnetische Störungen verursachen können. Wenn Sie dies tun, kann dies die Betriebsleistung des Geräts beeinträchtigen und zu Bild- oder Tonverzerrungen führen.

optimale Betrachtungs

Betrachten Sie das Gerät bei mäßigem Licht, um eine Überlastung der Augen zu vermeiden. Es wird empfohlen, das Gerät aus einer Entfernung zu beobachten, die das 3-7-fache der Bildschirmhöhe beträgt.

LED screen

The LED screen is manufactured using high-precision technology. However, some tiny black points and / or bright points (red, blue or green in colour) may constantly appear on the LED screen. These points are generated in the manufacturing process and are normal.

Dienst

Entfernen Sie keine Schrauben, um das Risiko eines Stromschlags zu verringern. Das Gerät enthält keine vom Benutzer zu wartenden Teile. Bitte überlassen Sie alle Wartungsarbeiten einem qualifizierten Mitarbeiter.

Instandhaltung

Stellen Sie sicher, dass Sie das Gerät vor der Reinigung vom Stromnetz trennen.

Verwenden Sie keine Scheuermittel, da diese die Oberfläche des Geräts beschädigen können.

Verwenden Sie zum Reinigen des Geräts keine Flüssigkeiten.

Sicherheitsvorschriften fortsetzen. .

Kopfhörer

Wenn Sie längere Zeit laute Geräusche hören, kann dies Ihr Gehör dauerhaft schädigen. Verringern Sie vor dem Aufsetzen der Kopfhörer die Lautstärke, setzen Sie die Kopfhörer auf und erhöhen Sie die Lautstärke langsam, bis Sie einen angenehmen Hörpegel erreichen.

Standby Modus

Der Netzschalter auf der Fernbedienung schaltet das Gerät nicht vollständig aus. Das Gerät wird im Standby-Modus weiterhin Strom aus dem Stromnetz beziehen. Lassen Sie das Gerät aus Sicherheitsgründen und zur Vermeidung eines unnötigen Energieverbrauchs niemals für längere Zeit unbeaufsichtigt im Standby-Modus, z. Übernachtung, im Urlaub oder außerhalb des Hauses. Schalten Sie es aus und ziehen Sie den Netzstecker aus der Steckdose.

Aufsicht

Kinder sollten beaufsichtigt werden, um sicherzustellen, dass sie nicht mit dem Gerät und der Fernbedienung spielen. Lassen Sie niemals jemanden, insbesondere Kinder, etwas in die Löcher, Schlitze oder andere Öffnungen im Gehäuse drücken, da dies zu einem tödlichen Stromschlag führen kann.



Der Blitz mit Pfeilspitzen-Symbol in einem gleichseitigen Dreieck soll den Benutzer auf das Vorhandensein einer nicht isolierten "gefährlichen Spannung" im Gehäuse des Geräts aufmerksam machen, die so groß sein kann, dass ein Stromschlagrisiko besteht. Das Ausrufezeichen innerhalb eines gleichseitigen Dreiecks soll den Benutzer auf wichtige Betriebs- und Wartungsanweisungen aufmerksam machen.



Verpackungsmaterialien sind kein Spielzeug. Bitte halten Sie sich von Kindern fern. Plastiktüten können beim Überziehen über den Kopf ersticken.

Batterien

Die in der Fernbedienung dieses Geräts verwendeten Batterien können von kleinen Kindern leicht verschluckt werden. Dies ist gefährlich.

Halten Sie lose Batterien von kleinen Kindern fern und stellen Sie sicher, dass das Batteriefach in der Fernbedienung sicher ist. Suchen Sie sofort einen Arzt auf, wenn Sie glauben, dass eine Batterie verschluckt wurde. Bitte entsorgen Sie die Batterien ordnungsgemäß.

Wichtige Informationen

Dieser Fernseher ist mit der neuesten umweltfreundlichen Energiespartechnologie ausgestattet. Wenn die Fernbedienung während des Fernsehens 4 Stunden lang nicht verwendet wird, wird der automatische Standby-Modus aktiviert und das Fernsehgerät ausgeschaltet. Deaktivieren Sie diese Funktion, indem Sie die Option AUTO POWER im Hauptmenü / FEATURE auf AUS setzen.

Recycling von Elektroabfällen

Korrekte Entsorgung des Produkts



Dieses Zeichen weist darauf hin, dass dieses Produkt nicht mit dem normalen Hausmüll entsorgt werden darf. Die Das Recycling und die getrennte Sammlung solcher Produkte liegt in Ihrer Verantwortung. Bitte geben Sie die oben erwähnte Abfall bei einer- vorgesehene Stelle für das Recycling von Elektro- und Elektronikaltgeräten. If Sie nicht wissen, wo Sie Ihre Altgeräte zum Recycling abgeben können, wenden Sie sich bitte an Ihren örtlichen Stadtbüro oder Hausmüllabfuhrdienst.



Das Symbol der durchgestrichenen Mülltonne auf Rädern gibt an, dass Batterien und/oder Akkus getrennt vom Hausmüll gesammelt und entsorgt werden müssen.

Hg Cd Pb



Pb

Wenn die Batterie oder der Akkumulator mehr als die spezifizierten Werte von Blei [Pb], Quecksilber [Hg] enthält, und/oder Kadmium [Cd], definiert in der Batterienrichtlinie [2006/66/EG], dann erscheinen die Symbole für die Chemikalien Blei [Pb], Quecksilber [Hg] und/oder Kadmium [Cd] unter den durchgestrichenen Rädern des Mülltonnen-Symbols.

Indem Sie sich an der getrennten Sammlung von Batterien beteiligen, helfen Sie mit, die ordnungsgemäße Entsorgung von Produkten und Batterien sicherzustellen und tragen so dazu bei, mögliche negative Folgen für die Umwelt und menschliche Gesundheit zu vermeiden. Ausführlichere Informationen über Sammel- und Recyclingprogramme finden Sie am Ort, wenden Sie sich bitte an Ihr örtliches Stadtbüro oder das Geschäft, in dem Sie dieses Produkt erworben haben.



Dieses Gerät entspricht den europäischen Sicherheits- und Elektrorichtlinien.

Es erfüllt die folgenden EU-Vorschriften:

EN 55022:2006+A1:2007
EN 55013:2001+A1:2003+A2:2006
EN 61000-3-2:2006+A1:2009+A2:2009
EN 61000-3-3:2008
EN 55024:1998+A1:2001+A2:2003
EN 55020:2007